

感谢您选购本公司的W8820数码电子钢琴。本数码钢琴是高质量、高水平的电子乐器。它集先进的数字电子技术与众多的功能于一身。

我们建议在仔细阅读此手册的同时，充分尝试开发本数码钢琴的各种功能。请将此手册妥善保存以便日后查阅。

主要特色

- 88键标准钢琴力度触感配重键盘
- 163种精心采集的音色，其中包括4种中国民族乐器音色（三弦、古筝、二胡、唢呐）
- 音色设置功能，在选定一个音色后将自动选择相关的音色参数
- 几乎包括了国际流行的各类伴奏风格100种。每种节奏都有前奏，主奏（A，B二种）、加花变奏和尾声功能
- 24种常用音色和24种常用风格可以随时直接调用
- 九组打击乐器乐和一组特殊效果音色，其中包括一组中国民族打击乐器
- 能合成混响、双音色、和声、弯音等数字功能，营造出多样化的声场效果
- 关闭一个声部和重复播放，快进，快退功能，用于教学练习键盘演奏
- 乐曲录音功能，可以录制5首用户乐曲，将您的演奏记录下来，并反复倾听
- 示范曲中22首优美曲目，对您提高演奏水平起了功不可没的作用
- 存储库可为您预先储存8种面板参数设置，以便在需要时迅速召回
- MIDI功能可使数码钢琴用于各种标准MIDI音乐系统

目 录

注意事项	3	* 注册面板设置	26
面板控制.....	4	* 召回注册的面板设置	27
准备工作	6	乐曲录音	28
* 琴体安装	6	* 录制用户乐曲	29
* 连接	7	* 录制和弦音轨	30
* 耳机和音频输出	7	* 停止/播放录音	30
* MIDI输入输出	7	乐曲清除	31
听示范曲	8	* 整首乐曲清除	31
示范曲跟奏	10	* 单轨清除	31
演奏	12	* 节奏清除	31
* 选择和演奏音色	12	总体功能	32
* 键盘打击乐	12	* 关闭声部	32
* 力度反应	14	* 和声	32
* 双音色	15	* 合唱	32
选择双音色和相关参数	15	* 移调	32
* 和声	15	* 调音	31
* 混响	16	* 第二音色音量	31
* 合唱	17	* 节拍器	31
* 移调	18	MIDI 功能	33
* 调音	18	* 什么是MIDI	33
* 键盘分离	19	* 接收功能	33
* 踏板	19	* 键盘输出	34
使用自动伴奏	18	* 键盘打击乐	34
* 选择伴奏模式(单指/多指)	20	* 连接个人电脑	34
* 选择风格	22	附录部分	36
* 设置速度	22	* 音色表	36
* 设置音量	22	* 节奏表	38
* 开始伴奏	23	* 打击乐音色表	39
* 停止伴奏	23	* 技术规格	40
* 节拍器	24		
注册记忆	24		

注意事项

■ 放置地点：

- 避免阳光直射。
 - 不要长时间地将本琴置于车内，炉边等过热的地方。
 - 避免将本琴置于过于潮湿处。避免将本琴置于肮脏及有强烈震动的地方。
- ## ■ 不要将本琴放在电视、收音机等具有强电磁波辐射的设备附近。
- ## ■ 避免受到强烈冲撞及硬物划伤。
- ## ■ 用完本琴后，应及时关闭电源。当长时间不使用时，请将电源线拔出，防止发生意外。
- ## ■ 如果出现以下情况，立即切断电源：
- 电源线受到损坏。
 - 液体溅到琴上。
 - 闪电时。
- ## ■ 拔下电源时，应拔电源插头，而不要拉电源线。
- ## ■ 外接线路时，注意不要超过额定功率。
- ## ■ 用软而洁净的布来清洁本琴，也可使用少量的中性洗涤剂，切不可使用酒精、苯、油漆、稀释剂等容易损伤漆膜的溶剂。

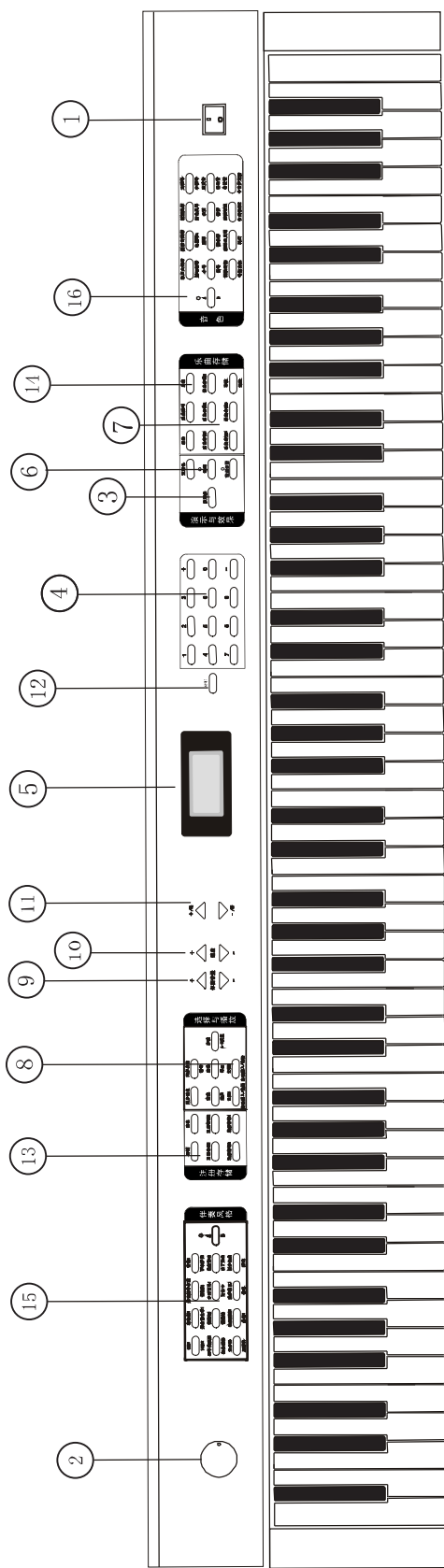

主面板

- 主面板控制.....
- ① 电源开关.....6
- ② 主音量开关.....6
- ③ 示范曲按钮.....8
- ④ 数字键[0-9]和[+ /是], [- /否]钮.....12
- ⑤ 数码显示器.....12
- ⑥ 数字效果部分.....
 - * 双音色按钮.....15
 - * 混响按钮.....16
 - * 键盘分离.....19
- ⑦ 乐曲录音.....28
 - * 录音按钮.....28
 - * 播放/停止按钮.....28
- ⑧ 自动伴奏部分.....20
 - * 同步启动/停止按钮.....22
 - * 前奏/尾奏按钮.....22
 - * 主奏A/B按钮.....22
 - * 同步结束按钮.....23
 - * 单指/多指和弦按钮.....20
 - * 启动/停止按钮.....23
- ⑨ 伴奏音量按钮.....22
- ⑩ 速度按钮.....22
- ⑪ [+ /是], [- /否]按钮.....11
- ⑫ 功能选择按钮.....32
- ⑬ 记忆库存储部分.....26
 - * 存储按钮.....26
 - * M1-M4按钮.....26
- ⑭ 力度.....14
- ⑮ 风格选择区.....22
- ⑯ 音色选择区.....12

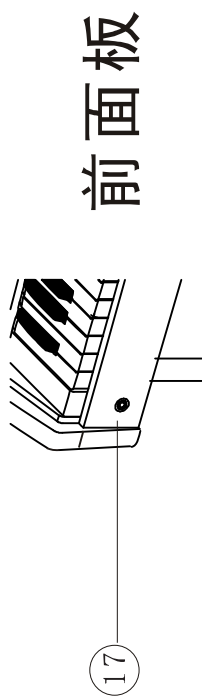

前面板

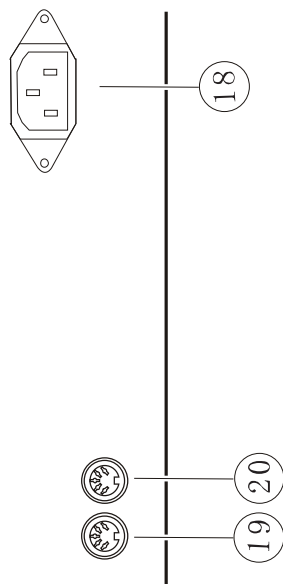

后面板

踏板

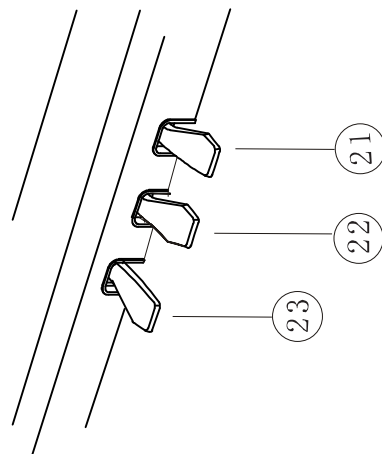

- **前面板**.....
- ①⑦ 耳机插口/辅助输出接口.....第7页
- **后面板**.....
- ①⑧ 交流电源插座.....第7页
- ①⑨ MIDI输入插口.....第7、33页
- ①⑩ MIDI输出插口.....第7、33页
- **脚踏板**.....
- ①⑪ 延音踏板.....第5、19页
- ①⑫ 持续音踏板.....第5、19页
- ①⑬ 弱音踏板.....第5、19页

准备工作

■ 琴体安装

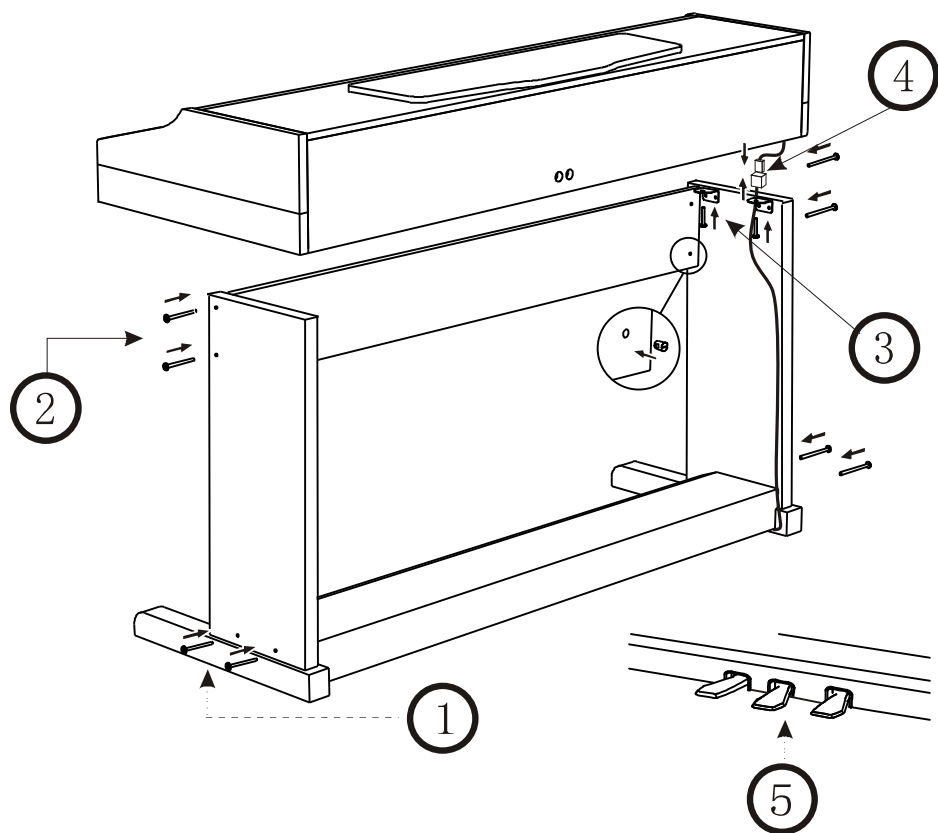

1. 将左、右腿与底板分别用4枚黑色螺栓紧固。
2. 将前板与左、右腿分别用4枚黑色螺栓与嵌入螺帽紧固。
3. 将琴体放到支架上，分别用4枚镀锌螺栓按图示紧固。
4. 将底架的踏板连线按图示与琴体的插头线对接。
5. 将延音、弱音踏脚之间的螺杆调到与地面接触，以加固踏板牢度。

■ 基本操作

- 推上琴键盖，翻上谱架固定好。
- 插上交流电源线之前，将[电源开关]置于“0”位。将电源线的输出端插入[交流电源插座]，再将电源线的输入端与220V交流电连接。将[电源开关]按下“1”此时数码显示“001”调节音量电位器至所需的音量大小。

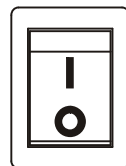
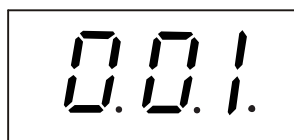
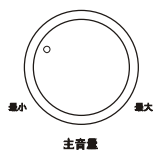

电源开关

注意

关闭电源后重新开机需等2到3秒，使内部电路能充分放电，否则演奏使用可能会出现不正常的工作情况。

准备工作

■ 使用耳机或外接扩音系统

您可以将一个标准的立体声耳机插入本琴的耳机/辅助输出接口上，当耳机与这个接口连接后，本琴的内部扬声器线路自动断开，只有从耳机中才能听到演奏声，这样，您可以在不干扰别人的情况下进行演奏练习。这个接口也可以将信号插入外接功放器，与外接立体声扩声系统相接，形成一个扩声系统。

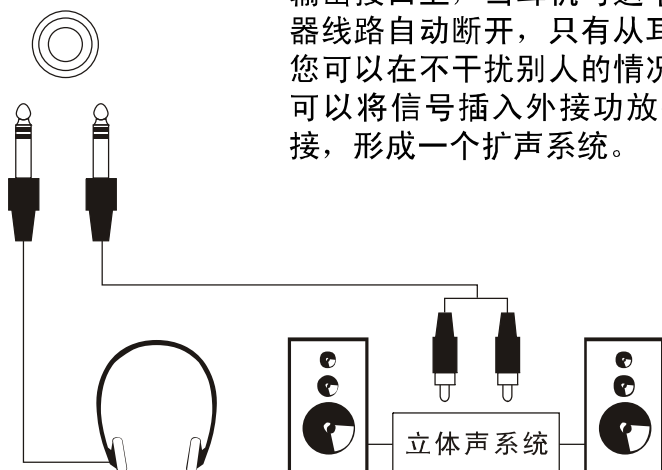

■ MIDI输入输出

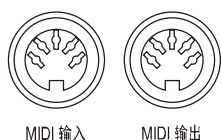

MIDI 输入可以从连接的外部MIDI设备（如音序器）接收MIDI数据。

MIDI 输出可发送本琴的MIDI数据。

听示范曲

* 安装好本琴后，您可以播放它的22首演示曲，体验一下他的出色表现

■ 开机

插入交流电源线之前，将[电源开关]置于“0”位。将电源线的输出端插入[交流电源插座]，再将电源线的输入端与220V交流电连接。将电源开关按下“1”，此时数码显示“001”。



电源开关

■ 设置音量

将[主音量控制]钮开到约1/4的位置，在开始放音后可继续调节。

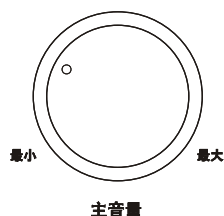

注意

一般演奏时[主音量控制]钮最大应开到2/3的位置，开到大于2/3时，某些音色会由于音量偏大而产生失真。

■ 按[示范曲]按钮

开始播放演示曲，将自动进入乐曲状态，数码管理器显示“E01”，演示曲将顺序播放，并在被终止前循环放音

示范曲

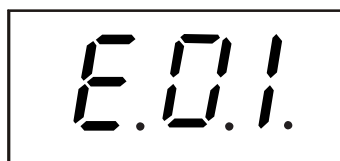

■ 选择其它演示曲

在播放演示曲时您可用[-/NO]和[+/YES]或数字键选择其它演示曲，按一下[启动/停止]钮本琴交替从该曲的开头播放

听示范曲

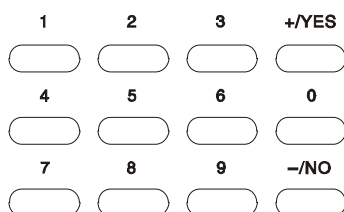
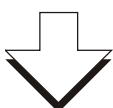
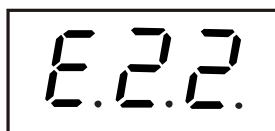

■ 退出

再按[示范曲]或[启动/停止]都可停止放音，然后按[音色]钮退出乐曲功能，回到正常演奏功能

示范曲

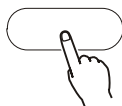

 注意

如果您在停止顺序播放演示曲后再次按[启动/停止]钮，只有当前乐曲放音，并在结尾处自动停止。

示范曲跟奏

* 本琴提供了三种帮助您练习的功能

关闭声部模式

* 使用此模式时，示范曲的左右手键盘部分可被关闭，以便您跟着演奏，在总体功能中的有“J00-J02”显示参数决定关闭的声部。

■ 按[功能]钮选择此功能，再按[+ / YES]和[- / NO]关闭指定的声部。

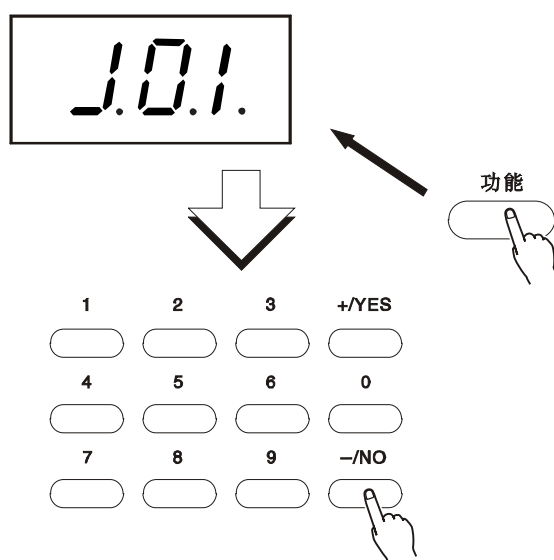

■ 关闭声部参数对照

显示	解释
J00	右手声部
J01	左手声部
J02	左右手声部

 注意

对您自己录制的乐曲，关闭声部功能无效。

示范曲跟奏

重复放音

此功能可指定乐曲的某一部分反复放音。在乐曲放音时，在要重复的部分开头按[重复]钮，在重复部分的结尾再按[重复]钮，这时此部分将循环放音，直到按[重复]钮取消重复或乐曲停止放音时结束。

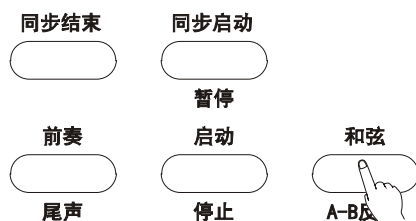

在未放音时也可设置重放范围，用小节参数设置“A”端，然后按[重复]钮，再设置“B”端小节号，按[重复]钮。按[播放/停止]将使此段放音。关闭重复功能，再次按[和弦/A-B]钮即可关闭此功能。

注意

如果只设置了“A”端，乐曲将从“A”端开始到结尾反复放音。
如果您将“A”端设置为第2小节，“B”端设置为第8小节，重放将从2-8小节反复。

快进/快退

播放示范曲时，根据需要设置快进和快退功能
按[主奏/自动插入A 快退]钮可使乐曲播放返回到开头部分
按[主奏/自动插入B 快进]钮可使乐曲播放加快速度

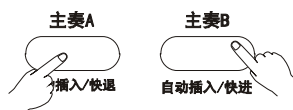

暂停

播放示范曲时，根据需要设置暂停功能
按[同步启动/暂停]钮可使乐曲播放暂停，再次按该钮可继续播放。

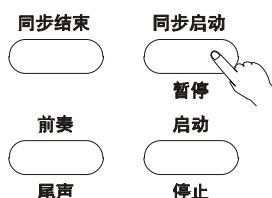

演奏

选择和演奏音色

* 本琴有163种出色的音色(001-163)和10个打击乐器选择，本琴开机时自动设置为001原声大钢琴音色。

■ 选择正常模式

■ 选择音色演奏功能

在演奏前必须进入音色演奏功能，最简单的方法是按[音色]按钮直接进入此功能。另一种方法是按[功能选择]按钮直到箭头指示移动到[音色]位置，或在[音色选择]区选择24种常用音色。当[音色选择]A/B上面的灯亮时，所选音色为下排音色，反之为上排音色。

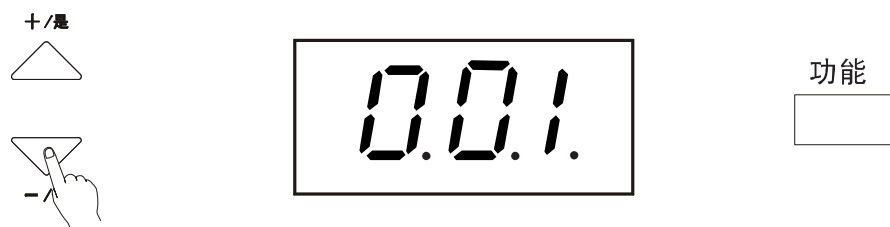

■ 选择一个音色

您可用[-/NO]和[+/YES]或数字键选择本琴的163个音色，所选择音色的音色号显示在LED数码管上。

● [-/NO]和[+/YES]按钮

进入音色演奏功能后，此按钮可依次改变音色号，按住不放可加快选择。

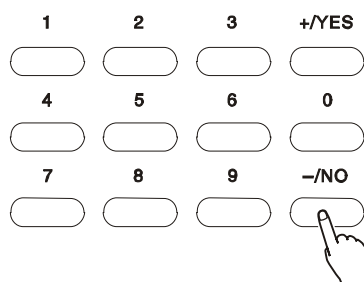

● 数字键

用于直接输入需要的音色号，两位数的音色（01-99）可通过依次输入数字选择，例如选择“57”号音色，只需按[5]然后按[7]。

演奏

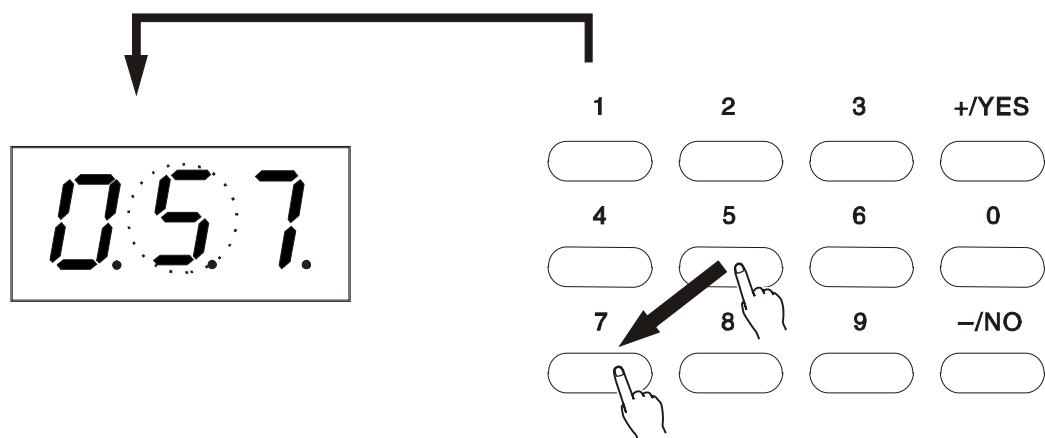

输入三位数的音色（100-163）时，按住[1]直到它出现在百位位置，然后仿效输入后两位数。

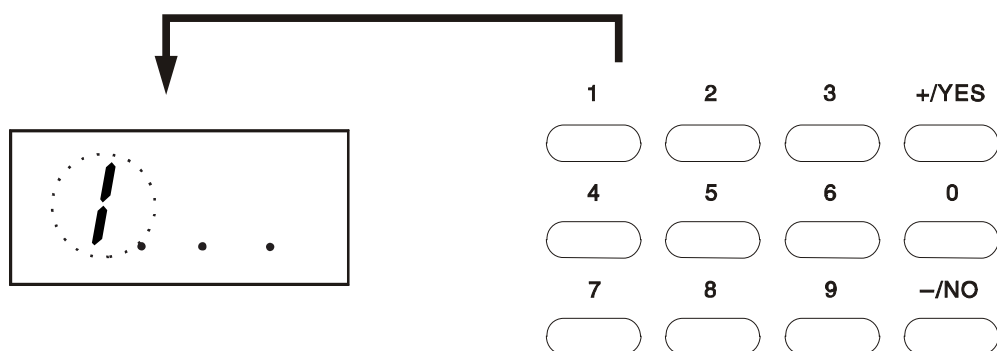

选择键盘打击乐组

选择键盘打击乐组

先按功能钮到音色处，再用[-/NO]和[+/YES]或数字键选择10种打击乐器组中的一组，相应的音色号显示在数码管上。154-163号音色为打击乐音色号。

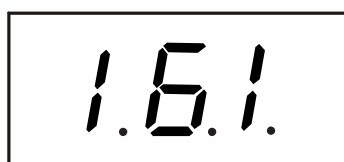
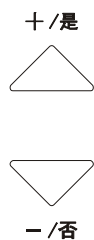

演奏

■ 打击乐组

音色号	鼓组名称	音色号	鼓组名称
154	标准鼓组	155	中国打击乐组
156	房间鼓组	157	摇滚鼓组
158	电子鼓组	159	T808鼓组
160	爵士鼓组	161	刷子鼓组
162	古典鼓组	163	效果鼓组

注意

选择打击乐器音色时不能打开和声/回声和双音色功能, 选择了打击乐器后他们会自动关闭。
移调参数对打击乐器无效。

触键反应

* 按[力度]按钮可打开/关闭触键反应功能, 再次按[力度]按钮, 即可关闭力度功能, 当关闭力度功能后, 键盘将产生相同的音量, 用来模拟没有此反应的乐器: 如风琴和古钢琴等。



注意

打开电源时触键反应功能自动打开。

调节力度灵敏度参数

* 按住[力度]按钮三秒可快速选择力度灵敏度曲线, 开机初始灵敏度为3级, 再按[+/是]和[-/否]按钮调节灵敏度参数(总共为C00-C04, 5级)。

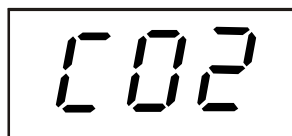
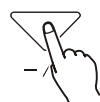

演奏

双音色

* 此功能可使键盘同时演奏两种叠加的音色，其中一种音色用正常方式选择，“第二种音色”在双音色功能打开之前选择。

按[双音色]按钮可打开/关闭第二种音色，数码管显示“049”为第二音色的音色号。

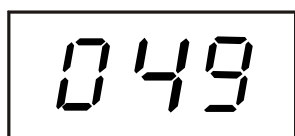

改变双音色的相关参数

选择双音色模式

按面板上的[双音色]按钮，数码管显示049，再用[-/NO]和[+/YES]或数字键对第二音色进行设置，当前设置音色号显示在数码管上。

注意

按[功能]按钮，可对第二音色音量进行设置。同时按[-/NO]和[+/YES]按钮可恢复第二种音色参数的初始设置70。打击乐器不能用于双音色。双音色初始第二音色为49号音色[弦乐合奏1]

退出

按[双音色]或选择其他功能从双音色功能中退出

和声/回声

选择和声/回声功能

按面板的[功能]按钮直到数码显示“H00”和声/回声位置。

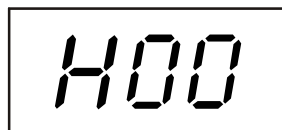





改变和声/回声功能的类型

选择和声/回声功能的类型

演奏

■ 和声类型

类型	解释	
01:Duet	双音和声, 第二种声音比旋律低	
02:Octave	为旋律加入一个低8度音	
03:Tremolo 1/4	产生4分音符的震音	
04:Tremolo 1/6	产生6分音符的震音	
05:Tremolo 1/8	产生8分音符的震音	
06:TREMOLLO 1/12	产生12分音符的震音	
07:Echo 1/4	产生延迟4分音符的回声	
08:Echo 1/6	产生延迟8分音符附点的回声	
09:Echo 1/8	产生延迟8分音符的回声	
10:Echo 1/12	产生延迟16分音符附点的回声	

用[-/NO]和[+/YES]或数字键可选择H01-H10共10种和声类型，H00为和声关闭。

■ 退出

按[-/NO]和[+/YES]关闭和声功能或按其他功能从和声/回声功能中退出

混响

■ 选择混响功能

按面板[混响]钮, 混响功能打开, 且上方指示灯点亮, 整个键盘为混响模式。

改变混响功能的类型

■ 选择混响功能的类型

按[混响]钮三秒, 数码管显示如下, 用[-/NO]和[+/YES]或数字键可选择r01-r08共8种混响类型。

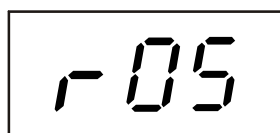
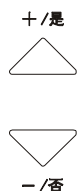

演奏

■ 混响类型

01:ROOM1	02:ROOM2
03:ROOM3	04:HALL1
05:HALL2	06:PLATE
07:DELAY	08:PANNINGDELAY

注意

开机时,混响功能自动设置为打开模式。

■ 退出

再次按[混响]钮或按其他功能可从混响功能中退出。

合唱

■ 选择合唱功能

按面板上的[功能]按钮直到数码管上显示U00合唱功能位置。



改变混响功能的类型

■ 合唱类型

01: CHORUS1	02: CHORUS2
03: CHORUS3	04: CHORUS4
05: FEEDBACKCHORUS	06: FLANGER
07: SHORTDELAY	08: SHORTDELAYWITHFEED-BACK

用[-/NO]和[+/YES]或数字键可选择U01-U08共8种合唱类型, U00为合唱关闭。

■ 退出

按[-/NO]和[+/YES]钮或选择上其他功能从合唱功能中退出

演奏

移调

此功能可使本琴以半音为单位上下移调一个度。

■ 选择移调参数

用[功能]按钮选择数码管显示到“P00”移调功能。

■ 设置需要的数值

用[-/NO]和[+/YES]或数字键选择数值(-12..P00..P12), P00表示正常音高。

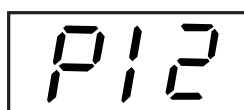

P12

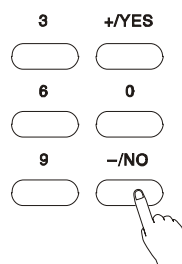

注意

同时按[-/NO]和[+/YES]按钮可将移调数值变为00。
新的移调数值将作用于下一个演奏的音符。

调音

* 此功能决定了主音色及所选伴奏低音/和弦及乐曲的精确音高。这使得您可以使此琴与其他乐器精确匹配音高而无须变换指法。调音的设定范围为±100(约±一个半音)。

■ 选择调音参数

用[功能]按钮选择数码显示到“d00”调音功能。

■ 设置需要的数值

用[-/NO]和[+/YES]或数字键选择数值(-100...d00...d99), d00表示正常音高。

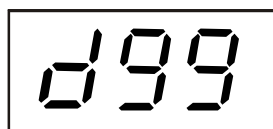

d99

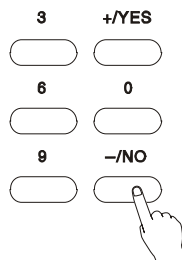

注意

同时按[-/NO]和[+/YES]按钮可将移调数值变为00。
新的调音数值将作用于下一个演奏的音符。

演奏

键盘分离模式

* 在此模式中，键盘被分离成左右两边，可同时演奏两种音色，如左手演奏合成人声，右手演奏钢琴音色，右手的音色可通过正常方式选择。原始分割点是B3音（音符号是55）。

■ 按[键盘分离]钮，LED数码管显示“55”，此时，键盘音色已被分离成左右两边，且上方指示灯点亮，通过[+ / 是]和[- / 否]选择右手音色，相应的音色号会显示在数码管上。

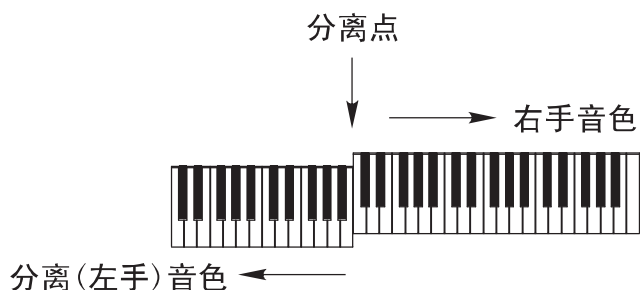
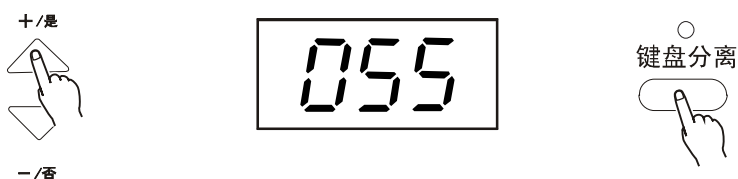

注意

键盘分离模式和双音色模式可同时使用，这时只有右手演奏的是双音色。

脚踏板

- * 延音踏板(21):使用此踏板可以使旋律音产生延长效果。
- * 弱音踏板(22):使用弱音踏板,可以使旋律音产生响度减弱。
- * 持续音踏板(23):使用持续音踏板,可以使旋律音产生后延长效果。

使用自动伴奏

* 本琴有100种自动伴奏风格，可提供完整乐队或节奏伴奏，它自动演奏的贝司和和弦将与您的演奏和风格完美地配合。（使用自动伴奏时，键盘所能同时演奏的音符数将减少）

■ 选择和弦伴奏模式

当自动伴奏设置为开启，利用多种指法和弦，可以使自动伴奏功能给您的演奏自动加上低音及和弦伴奏。使用单指或多指的指法弹奏自动伴奏键域内的键，和弦即随着变化。单指和弦是用一指、二指或多指来演奏和弦的指法。多指和弦则是把和弦音全部弹出来的指法。不论使用哪一种指法，本琴均能自动识别出您所要弹奏的和弦，并将他播放出来。

■ 按面板的[和弦]钮，数码显示“F02”，此时为单指和弦模式。
再次按[和弦]钮，数码显示“F03”为多指和弦模式。再次按为“F1”关闭和弦

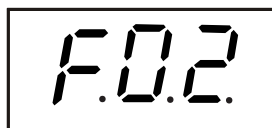

● 单指伴奏

此模式可用一两个手指决定伴奏和弦，包括大/小三和弦和大小7和弦，产生整个乐队效果的伴奏，指法如下：

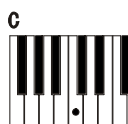

■ 大和弦，弹根音

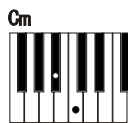

■ 小和弦同时弹根音和它左边的一个黑琴键

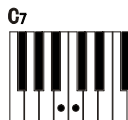

■ 7和弦同时弹根音和它左边的一个白黑键



■ 小7和弦同时弹根音和它左边的一个黑琴键和白琴键

使用自动伴奏

● 多指方式

在这种方式中，您在键盘的左手部分（分离点在风格演奏时是42号音符）所弹的音符决定伴奏风格的和弦，以下类型的和弦可被识别（以C为例，括号内的音符可能被省略）

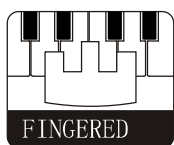

以C和弦为例：

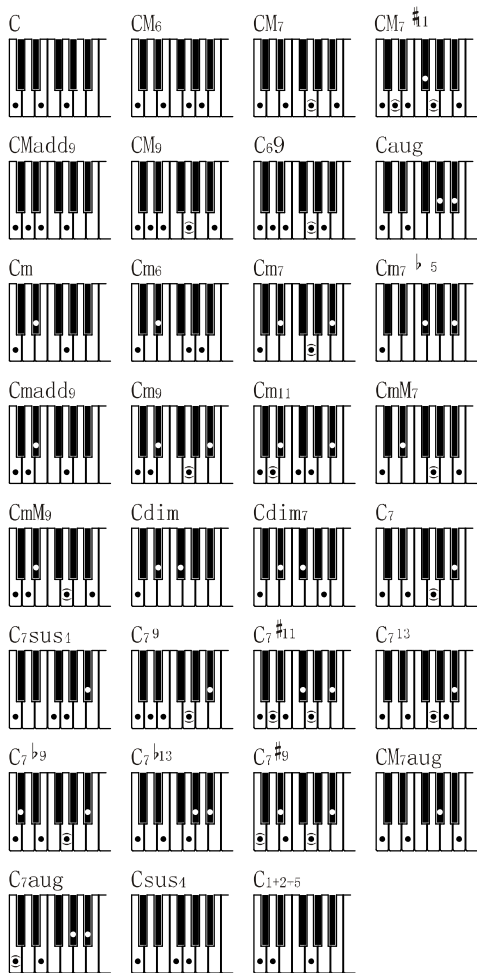

和弦	原名	缩写	正常发音
大三	MAJOR	M	1-3-5
大六	MAJOR SIXTH	M6	1-3-5-6
大七	MAJOR SEVENTH	M7	1-3-(5)-7
大七升十一	MAJOR SEVENTH SHARP ELEVENTH	M7#11	1-(2)3#4-(5)-7
大三加九	MAJOR ADD NINTH	Madd9	1-2-3-5
大九	MAJOR NINTH	M9	1-2-3-(5)-7
六九和弦	MAJOR SIXTH ADD NINTH	69	1-2-3-(5)-6
增三	AUGMENTED	aug	1-3-#5
小三	MINOR	m	1b3-5
小六	MINOR SIXTH	m6	1b3-5-6
小七	MINOR SEVENTH	m7	1-b3-(5)-7
小七降五	MINOR SEVENTH FLATTED FIFTH	m7b5	1-3-5-7
小三加九	MINOR ADD NINTH	madd9	1-2-3-5
小九	MINOR ADD NINTH	m9	1-2-3-5
小十一	MINOR MAJOR ELEVENTH	m11	1-3-(5)-7
小大九	MINOR MAJOR NINTH	mM9	1-2-3-(5)-7
减三	DI MINISHED	dim	1-3-5
减七	DIMINISHED SEVENTH	dim7	1-3-5-6
属七和弦	SEVENTH	7	1-3(5)-7
七和弦附四度	SEVENTH SUSLEND FOURTH	7sus4	1-4-5-7
属九	SEVENTH NINTH	79	1-2-3-(5)-7
属七升十一	SEVENTH SHARP ELEVENTH	7#11	1-(2)3-#4-(5)-7
b7			
属七十三	SEVENTH THIRTEENTH	713	1-3-(5)-7 或2-3-
5-6-7			
属七降九	SEVENTH FLATTED NINTH	7b9	1-2-3-(5)-7
属七降十三	SEVENTH FLATTED THIRTEENTH	7b13	1-3-5-6-7
属七升九	SEVENTH SHARP NINTH	7#9	(1)-#2-3-(5)-7
大七增三	MAJOR SEVENTH AUGMENTED	M7aug	1-3#-5-7
属七增三	SEVENTH AUGMENTED	7aug	(1)-3-#5-7
附四度	SUSPENDED FOURTH	sus4	1-4-5
一加二加五	ONE PLUS TWO PLUS FIVE	1+2+5	1-2-5

注意

- !上述所示于括号中的音符可以省略。
- !一个五度和弦FIFTH所产生的伴奏只与根音及用来进行大三弦和小三弦的属音作为基础。
- !两个音隔开八度，这时伴奏会有根音。
- !如果同时按下任何三个相邻的键（黑键和白键）和弦伴奏将会立即消除，而只有节奏伴奏。
- !图中的和弦指法主要列于根音处才可被确认，其它处时将会被认为同小七和弦m7。
- j六九和弦（69）只有在根音处才可被确认，其它处时将会被认为同小十一和弦m11。

- j小六和弦m6只有在根音处才可被确认，在其它处时将会被确认为小七降五和弦m7b5。
- j1+2+5和弦只有在根音处才可以被确认，在位于其它处将会被确认为附四度和弦SUS4。
- j在演奏增三和弦aug和减七和弦dim7时，最低音符将会被确认为根音。
- j属七升十一和弦7#11中，所演奏的最低的音符将会被确认为根音或b7音。

使用自动伴奏

■ 选择风格功能

按[8拍1]按钮选择此功能。也可反复按[功能选择]按钮直到数码显示“L00”位置。

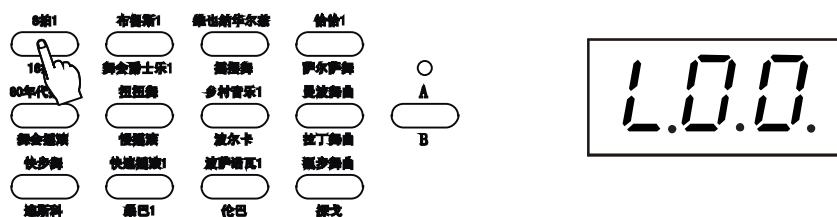

■ 选择一个风格

用[-/NO]和[+/YES]或数字键选择本琴100种风格中的一个，当前的风格号显示在数码管上或在[风格选择]区选择常用24种伴奏风格。当[风格选择]A/B上面的灯亮时，所选风格为下排风格，反之为上排风格。

■ 设置速度

每个风格都有自己的缺省速度，显示在速度标记右边，如果伴奏已开始，而且单触键是关闭的，选择其它风格将不改变现有速度。

您可用上下速度按钮在每分钟40-240拍之间设置速度，每按一次增加一拍，按住不放可快速改变，同时按上下速度按钮可恢复初始速度值94。

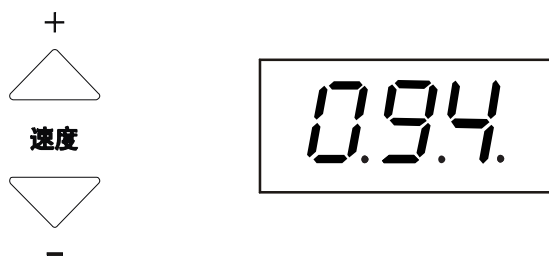

■ 设置音量

使用面板伴奏音量钮，[▲][▼]，对伴奏音量进行调整，调整范围0-127。同时按上下伴奏音量按钮可恢复初始速度值60。



使用自动伴奏

开始伴奏

直接开始:

按[启动/停止]按钮, 节奏将在无贝司和和弦的情况下开始演奏当前选择的主奏[A]或主奏[B]。

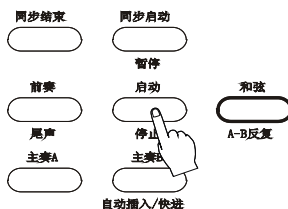

以前奏开始, 然后演奏主奏[A]:

按[前奏]按钮, 然后按主奏[A]按钮使指示灯闪烁(如果此指示灯已亮, 则不需按此按钮)。

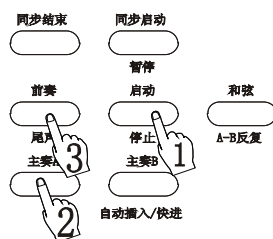

以前奏开始, 然后演奏主奏[B]:

按[前奏]按钮, 然后按主奏[B]按钮使指示灯闪烁(如果此指示灯已亮, 则不需按此按钮)。

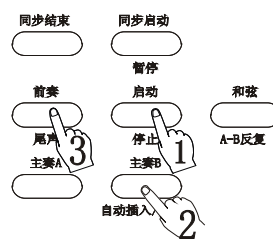

使用和弦伴奏

您在节拍的左手部分演奏时, 本琴将识别和弦, 并按当前风格自动演奏适当的低音和弦, 左手指离开琴键后本琴仍继续演奏。

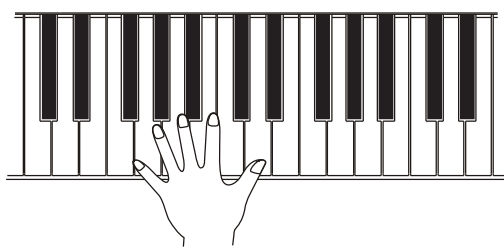

同步开始:

按[同步启动/停止]按钮可使您在第一次按下左手键盘部分琴键分离点54 (F #3) 以下的同时开始任何一种风格的伴奏。

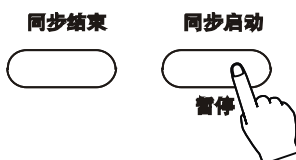

使用自动伴奏

只按[同步启动/停止]钮后，本琴将在您第一次按下左手键盘部分琴键时直接开始伴奏，按[同步启动/停止]钮后按[前奏]钮和[主奏]钮将从同步演奏前奏开始。在选择同步开始方式时，节拍指示灯将闪烁显示当前速度。在开始演奏前再次按[同步启动/停止]钮将取消同步开始方式。

注意

在演奏中也可用[前奏]钮选择演奏前奏。

在演奏中按[同步启动/停止]钮将使伴奏停止并进入同步开始方式。

● 节拍器：

按功能钮到数码显示“N00”节拍器功能，再按[-/NO]和[+/YES]钮来调节节拍器开关变化。

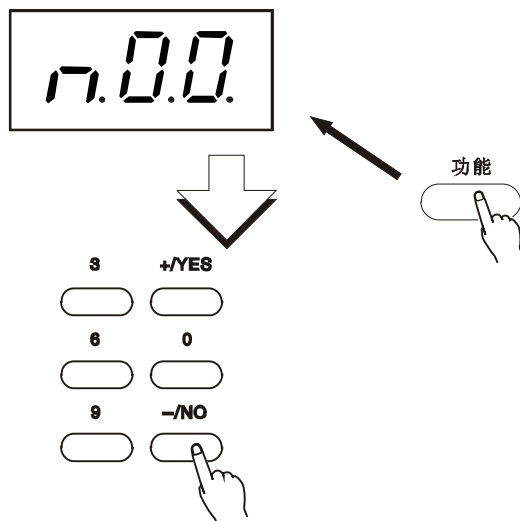

注意

n00为节拍器关闭 n01为节拍器打开

刚开机时,节拍器是关闭的

● 停止伴奏功能

在单指和多指方式下，停止自动伴奏后，弹奏左手部分的键盘，本琴将继续配合演奏出适当的低音和弦。

● 同步结束

利用这项功能,可以使自动伴奏随着您的手指从键盘的自动伴奏键域抬起而停止(或暂停)，再弹奏和弦则重新开始伴奏，这适用于在演奏中加入动感过门——例如，在您用右手弹奏一个旋律过门或独奏时短暂停止节奏和伴奏。

使用自动伴奏

- 按[同步启动]钮进入和弦自动伴奏, 再按[同步结束]钮

开启伴奏功能, 按[和弦]钮到单指或多指模式, 在键盘上弹奏一个和弦(在自动伴奏键域)。弹奏时, 伴奏型和弦将自动开始。再按 [同步结束] 钮, 将其设置为同步结束打开状态。

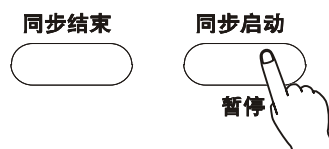

- 用释放和弦来停止自动伴奏。要再开始自动伴奏, 弹奏和弦则可重新打开自动伴奏
- 要关闭同步停止功能, 再次按[同步结束]功能即可。
按[启动/停止]钮可彻底关闭伴奏型

■ 停止自动伴奏

按[启动/停止]钮停止伴奏, 或按[尾奏]演奏尾奏后停止, 尾奏将从下一小节的开头开始。

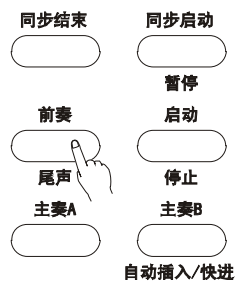

注册记忆

注册面板设置

* 本琴的注册记忆功能可存储8个面板参数设置，在需要时立刻召回。

■ 设置需要的控制按钮

下列设置可被存储：

音色参数

- 音色号
- 伴奏音量
- 合唱电平
- 速度，移调
- 模式（普通，分离，单指，多指）

伴奏参数

- 风格号
- 打击乐器组
- 键盘音量
- 混响电平
- 触键灵敏度
- 双音色的各种参数
- 合唱（类型，返回电平）
- 伴奏轨数据（开关，音量，音色）

■ 选择音库组

按[音库]钮，屏幕显示“b01”，可通过[+ / 是]和[- / 否]选择所需要存储的音库组。共有“b01-b08”共8个音库组可供选择。

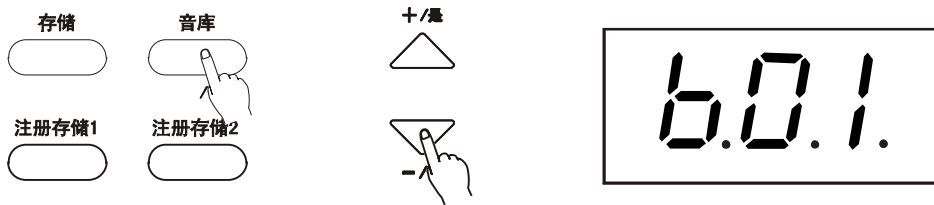

■ 保存当前面板设置

按住[存储]钮再按注册存储1-4任意钮，显示器上对应注册存储符号出现。新的设置将被记录到相应库内位置，数码显示器上短暂显示注册号后恢复原有显示。

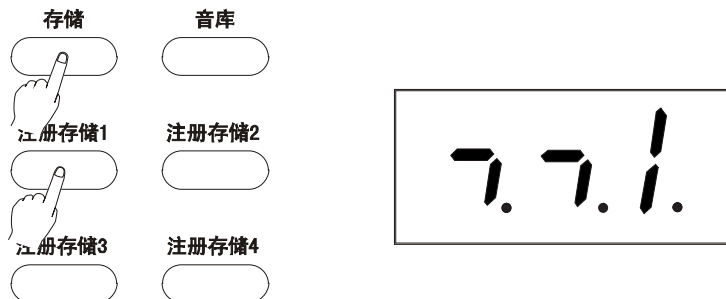

注册记忆

召回注册面板设置

按[音库]钮,用[+ / 是]和[- / 否]钮或数字键选择注册存储库1-8组号(如不选择表示选用当前存储库)

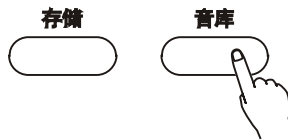

按要调出的注册号。面板设置即被调出。数码短暂显示注册号后恢复。

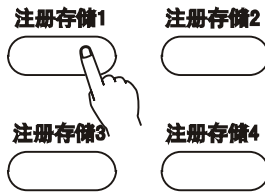

注意

在无供电的情况下,所存储的数据只可保留一周或更久。
重要的数据应该利用批输出功能储存到其他设备中。
如不先对音库进行选择,则默认为当前音库。

乐曲录音

乐曲录音是以数字录下您的演奏(5个旋律声部)和伴奏(和弦声部),作为一首乐曲存储起来,并且可以在需要的时候重放。本琴最多可以存储5首乐曲。乐曲存储部分共包括8个控制钮:[乐曲编号]用于选择乐曲,[录音]用于录音准备,[旋律1-5]用于选择旋律音轨,[和弦/清除]用于选择录制和弦音轨或清除和弦伴奏轨。

实际上,乐曲存储功能提供了五条用于记录旋律的音轨(每条音轨的旋律可选用不同的音色)和一条用于记录伴奏的音轨(使用伴奏型或和自动低音和弦功能)。

您可按照下述方式录音:

- 录制任意一个旋律音轨或和弦音轨。(单轨录音)
- 在自动低音和弦功能开启下,将任意一个旋律音轨和弦音轨合起来录音。(双轨录音)

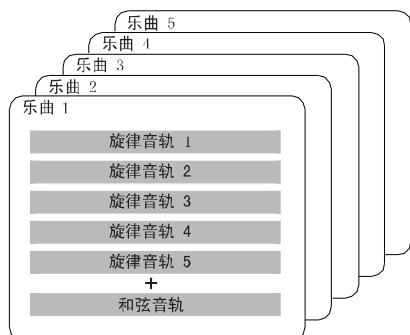

说明

- 单轨录音和双轨录音并没有特别的不同。即使是以双轨录音方式同时记录下旋律和和弦演奏,本机也是根据您的演奏自动将它们分为旋律音轨和和弦音轨,这样你就可以在双轨录音以后重录某一条音轨。

而且,每条音轨可录下下述内容:

- 旋律1-5:在键盘上弹奏的旋律,音色选择,双音色开/关(以及第二音色选择),双音色平衡,混响开/关,延音开/关,滑音轮,力度响应开/关,和声开/关,移调开/关(以及参数设定),调音开/关。
- 和弦:在键盘上弹奏的和弦(不管采用的是哪一种自动低音和弦模式),伴奏型选择,伴奏进行(包括前奏、插入、尾声、A/B变奏开/关、伴奏音量变化)。

说明

- 初始速度和录音中的速度变化都作为整首乐曲被录制下来。

乐曲录音

录制一首用户乐曲

* 可被录制到普通(旋律)音轨上的数据:

- 音符开 / 关
- 力度开 / 关及范围
- 音色编号
- 混响开 / 关及范围
- 合唱类型启动 / 关闭
- 滑音
- 延音启动 / 关闭
- 速度, 拍号(如果在和弦音轨中无此数据的话)

■ 可被录制到和弦音轨上的数据:

- 伴奏型编号*
- 和弦改变及计时
- 段落变化(前奏, 主奏A / B, 插入, 尾奏等)
- 伴奏音量
- 速度, 拍号
- 混响范围

*这些设定只能在乐曲开始时记录一次; 其他设定可在乐曲进行中改变。

■ 选择一首用于录音的用户乐曲

按[乐曲编号]钮, 用[+ / YES]和[- / NO]钮选择所要录制的乐曲编号。数码显示“A01”。“A”表示用户乐曲, 01-04则表示乐曲编号。



■ 选择录音的存储号

按下[录音]钮的同时, 请按正确的乐曲存储钮。乐曲存储钮1-5只能选其中之一, 节拍显示闪烁, 数码短暂显示音轨编号。

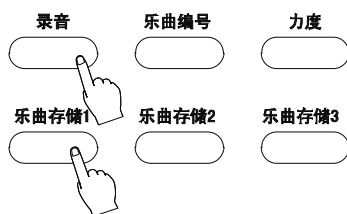

注意

录音行为会消除上次所有信息。也就是说, 如果您在一个已存有信息的音轨上重复录制, 新录制的信息将会擦除并替代原有信息。

乐曲录音

■ 录制和弦音轨

备有一专门的和弦音轨来进行伴奏录制, 伴奏音乐将自动录制于和弦音轨, 而选择和弦音轨也将播放已有的伴奏音乐

- 按下[录音]同时, 按[和弦]钮, 在键盘自动伴奏区弹奏乐曲的一个和弦, 伴奏将自动开始, 您可以随着伴奏弹奏乐曲及和弦并继续录音。

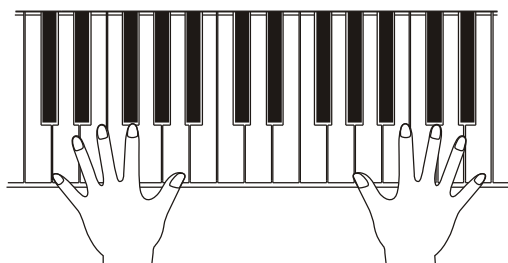
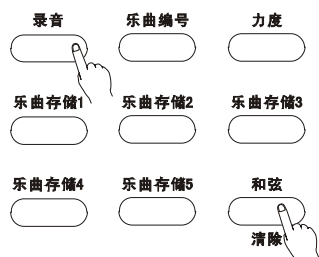

说明

• 用户乐曲 1 - 5 总共可以录制 5 首不同的伴奏轨 (节奏和弦), 而 1 首用户乐曲中的五轨 (1 - 5) 只能共用一个伴奏轨, 如果您在一个已存储有伴奏轨的用户乐曲上重新录制伴奏轨, 新录制的伴奏将擦除并替代原有伴奏和弦。

● 停止录音

演奏完要录制的乐曲后, 按下[启动/停止]即可停止录音。

● 录音播放

只需要再次按下[启动/停止]钮即可从头重新播放录音, 下一次按下[启动/停止]钮可终止停放。

注意

在无电源供电情况下, 所录制的的数据只可保留一周或更长, 重要的数据应利用批输出功能存储到其他设备中。

乐曲清除

■ 乐曲清除

乐曲清除操作可将所选择的用户乐曲中所有的音轨上的所有记已录制的数据完全删除。只有当确定要删除一首乐曲并录制一首新乐曲，才使用这项操作。如果只想清除乐曲中的一个音轨而保留其他音轨，应该用单轨清除操作。

● 清除整首用户乐曲

按[乐曲编号]钮，然后用[+ / 是]和[- / 否]钮选择所要清除的乐曲编号。按住[清除]钮同时按相应的存储号(如A01时)，数码管显示“CU1”。此时按[+ / 是]和[- / 否]钮选择是否要删除。

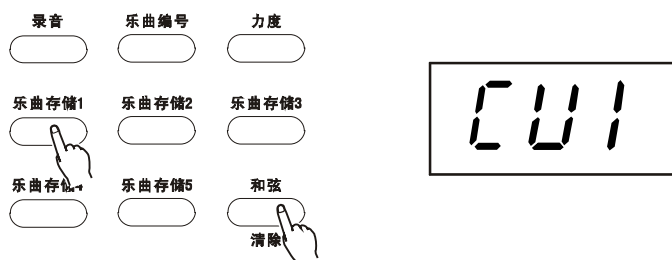

■ 清除单轨

按[乐曲编号]钮，直接长按需要清除的乐曲编号钮大约3秒钟，数码显示“CL1”。再用[+ / YES]和[- / NO]钮确认是否删除。

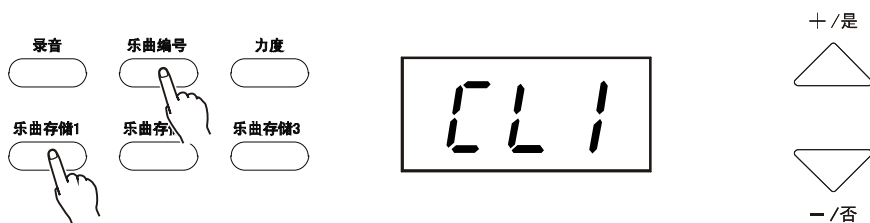

■ 清除和弦

按[乐曲编号]钮，选择要清除节奏的乐曲存储钮。再按住[和弦/清除]钮，数码显示“CLA”。再用[+ / YES]和[- / NO]钮确认是否要删除。

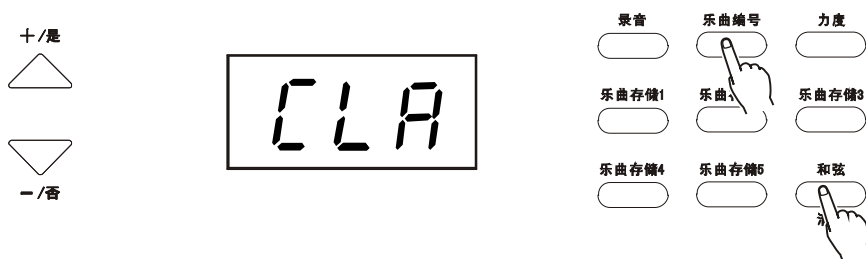

注意

录音行为会消除上次所有信息。也就是说，如果您在一个已存有信息的音轨上重复录制，新录制的信息将会擦除并替代原有信息。

总体功能

■ 在总体功能组中有些操作已在前面做了介绍,有些还是新内容,数码管显示的功能名称的缩写,在下列表中按顺序的列出了全称、显示和参数范围。

功能	显示	范围
音色 (Voice)	001	001~163
节奏 (STYLE)	L01	L01~L99
示范曲 (DEMO)	E00	E00~E22
关闭声部 (Minusoff)	j00	J00~J02
和声 (Harmoff)	H00	H00~H08, 00关闭
合唱 (Chorsoff)	U00	U00~U08, 00关闭
移调 (Transp)	P00	-12~P00~P12
调音 (Tuning)	D00	-100~d00~d99
第二音色音量 (D_Volume)	70	00~127
节拍器 (Metroff)	n00	N00, n01

注意

以上功能均可通过[-/NO]和[+/YES]功能来选择功能类型

MIDI功能

8820型为MIDI兼容的乐器，具有MIDI输入和MIDI输出端口并可提供多种MIDI关联的控制。通过使用MIDI功能，可以扩展您的音乐能力。以下讲述什么是MIDI，它都能做什么，还有如何在8820型上使用MIDI。

什么是MIDI?

当今世界毫无疑问您曾听说过“原声乐器”和“数字乐器”的说法,这是乐器的最大主要分类,让我们先看一下原声乐器的代表——原声钢琴和古典吉他。它们比较容易理解。对于钢琴来说，每弹一下键内部的琴槌就会敲击某些弦来发出音符。对于吉他来说，自按拨弦就会有音符发声。但是，数字乐器是怎样发出音符的呢?

原声吉他音符产生过程



拨动一下弦琴体共鸣发音

数字乐器音符产生过程



根据键盘上的弹奏信息，一个存储在音源中的采样音符通过扬声器发出声来。

如上图所示，在电子乐器中，存储于音源部分（电子电路）的采样音符（预先录制的音符），以键盘接收到的信息为基准被播放出来。那么从键盘来作为音符产生的基础的信息又是什么呢?例如,原声大钢琴音色在8820型上弹奏一个“C”的四分音符。不是象原声乐器那样发出一个共鸣音，而是电子乐器从键盘发出诸如“采用什么音色”、“哪一个键”、“力度如何”、“何时弹下”以及“何时抬起”等信息。然后每条信息都被转换成数值并传送给音源以这些数值为基础，音源就播放出存储的采样音符。

MIDI功能

MIDI 功能

MIDI是一个缩略词代表乐器数字接口的意思，它允许电子乐器之间通过传送和接收兼容音符、控制变化、程序变化和各種其他类型的MIDI数据或信息来互相通讯。

MIDI是一种国际标准，它使具有MIDI功能的乐器连接起来，互相控制和传递数据，它使各个乐器在一起组成一个系统，从而大大增强了功能。

8820型可通过传送音符关联数据和各種类型的控制数据来控制一台MIDI设备。也可以由外来的MIDI信息所控制，这些信息可以自动决定音源模式、选择MIDI频道、音色和效果、改变参数值以及演奏为各声部指定的音色。

■ MIDI 接口

MIDI IN 从外部设备接收数据控制本琴，MIDI OUT 输出本琴产生的数据（键盘的音符和力度数据）

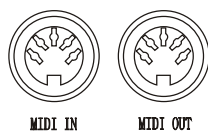

■ 接收通道

设置接收外接键盘数据的MIDI通道，可选择01-16，外接键盘必须设置从哪个通道发送数据，它的MIDI OUT 用MIDI连线接入本琴的MIDI IN，设置为OFF时将从所有16个通道接收，同时按[-/NO]和[+/YES]可恢复初始设置（OFF）。

■ 键盘输出

决定键盘数据是否从MIDI OUT 输出。

注意

MIDI连接不要超过15米，否则将产生数据错误和噪音。

MIDI功能

连接到个人电脑

通过将8820型的MIDI端口连接到个人电脑，您就可以使用种类繁多的音乐软件。

- 使用安装在个人电脑上的MIDI接口设施时，将8820型连接到个人电脑的MIDI端口上。

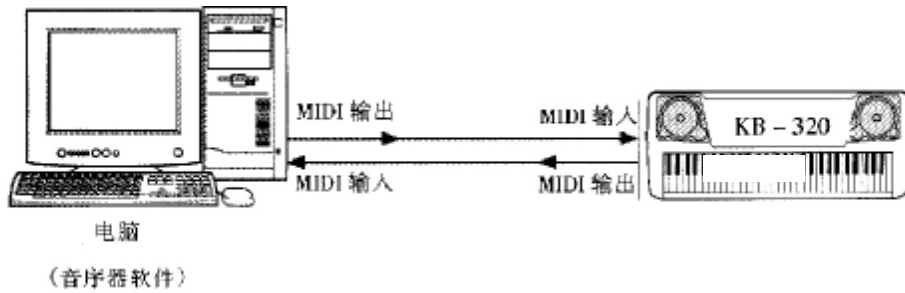

- 当在Macintosh系列电脑上的使用MIDI接口时，如下图所示要将电脑的 RS-422端口(调制解调器或打印机端口)和 MIDI接口连接起来。

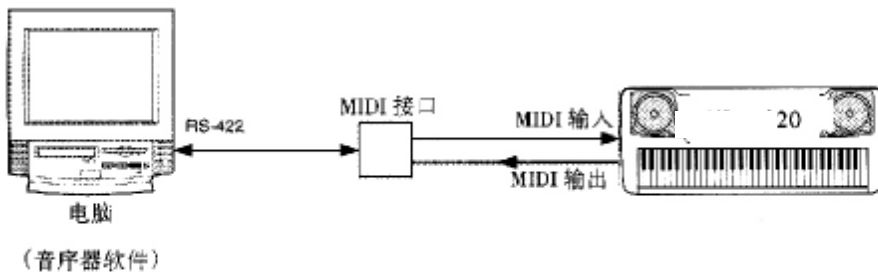

- 当要把8820型连接到USB接口的电脑上时，使用MIDI接口。使用标准的USB电缆将UX16接口连接到电脑上，然后正确连接8820型于UX16接口。

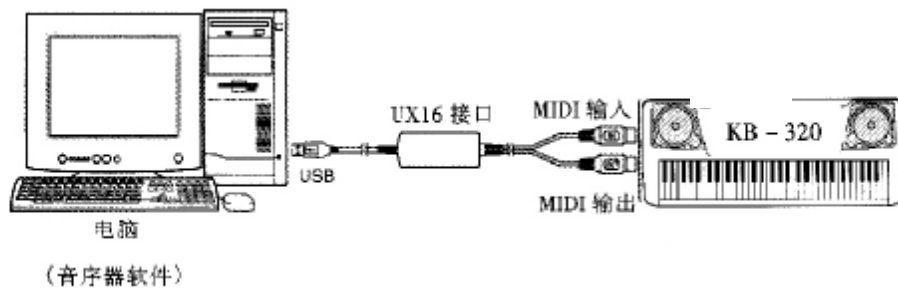

附录部分

音色表

本琴可以最多同时演奏64个音符，即最大复音数64个。这个复音数中包括有：双重音，键盘分离，自动伴奏，存贮的音乐资料等各自占有的声音数，如果总共声音数大于总音数32时，所超过的声音数将会被丢失（即不发声）

注意 下面所显示的音色表的MIDI程序号，即通过一个外接MIDI仪器来遥控演奏本琴时，可用这个程序号来控制本琴的音色选择。

音色号	MIDI程序号	音色名称	中文名称
PIANO钢琴			
01	0	ACOUSTIC GRAND PIANO	原声大钢琴
02	1	BRIGHT ACOUSTIC PIANO	亮原声钢琴
03	2	ELECTRIC GRAND PIANO	电子大钢琴
04	3	HONKY-TONK PIANO	酒吧钢琴
05	4	ELECTRIC PIANO1	电钢琴1
06	5	ELECTRIC PIANO2	电钢琴2
07	6	HARPSICHOIRD	拨弦古钢琴
08	7	CLAVI	击弦古钢琴
CHROMATIC PERCUSSION打击乐器			
09	8	CELESTA	钢片琴
10	9	GLOCKENSPIEL	钟琴
11	10	MUSIC BOX	音乐盒
12	11	VIBRAPHONE	振琴
13	12	MARINBA	马林巴
14	13	XYLOPHONE	木琴
15	14	TUBULAR BELLS	管钟
16	15	DULCIMER	洋琴
ORGAN风琴			
17	16	DRAWBAR ORGAN	卓芭风琴
18	17	PERCUSSIVE ORGAN	打击风琴
19	18	ROCK ORGAN	摇滚风琴
20	19	CHURCH ORGAN	教堂风琴
21	20	FEED ORGAN	簧片风琴
22	21	ACCORDION	手风琴
23	22	HARMONICA	口琴
24	23	TANGO ACCORDION	探戈手风琴
GUITAR吉它			
25	24	ACOUSTIC GUITAR(NYLIN)	尼龙弦吉它
26	25	ACOUSTIC GUITAR(STEEL)	钢弦吉它
27	26	ELECTRNIC GUITAR(JAZZ)	爵士电吉它
28	27	ELECTRNIC GUITAR(CLEAN)	清音电吉它
29	28	ELECTRNIC GUITAR(MUTED)	弱音电吉它
30	29	OVERDRIVEN GUITAR	夸张吉它
31	30	DISTOTION GUITAR	失真吉它
32	31	GUITAR HARMONICS	吉它泛音
BASS 贝司			
33	32	ACOUSTIC BASS	古典贝司
34	33	ELECTRIC BASS(FINGER)	指弹电贝司
35	34	ELECTRIC BASS(PICK)	拨片电贝司
36	35	FRETLESS BASS	无品贝司
37	36	SLAP BASS1	打弦贝司1
38	37	SLAP BASS2	打弦贝司2
39	38	SYNTH BASS1	合成贝司1
40	39	SYNTH BASS2	合成贝司2

音色号	MIDI程序号	音色名称	中文名称
STRINGS弦乐			
41	40	VOLIN	小提琴
42	41	VLOLA	中提琴
43	42	CELLO	大提琴
44	43	CONTRABASS	低音提琴
45	44	TREMOLO ATRINGS	震音弦乐
46	45	PIZZICATO STRINGS	拨奏弦乐
47	46	ORCHESTRAL HARP	竖琴
48	47	TIMPANI	定音鼓
RNSEMBLE合奏			
49	48	STRINGS ENSEMBLE1	弦乐合奏1
50	49	STRINGS ENSEMBLE12	弦乐合奏2
51	50	SYNTH STRINGS1	合成弦乐1
52	51	SYNTH STRINGS2	合成弦乐2
53	52	CHOIR AAIIS	唱音 啊
54	53	VOICE OOHS	人声 噢
55	54	SYNTH VOICE	合成成人声
56	55	ORCHESTRA HIIT	管弦乐齐奏
BRASS铜管			
57	56	TRUMPET	小号
58	57	TROMBONE	长号
59	58	TUBA	大号
60	59	MUTED TRUMPET	弱音小号
61	60	FRENCH HORN	圆号
62	61	BRASS SECTION	铜管乐队
63	62	SYNTH BRASS1	铜管乐1
64	63	SYNTH BRASS2	铜管乐2
REED簧管乐器			
65	64	SOPRANO SAX	高音萨克斯
66	65	ALTO SAX	中音萨克斯
67	66	TEXOR SAX	次音萨克斯
68	67	BARTION SAX	低音萨克斯
69	68	OBOE	双簧管
70	69	RNGLISH HORN	英国管
71	70	BASSOON	巴松管
72	71	CLARINET	单簧管
PIPE木管乐器			
73	72	PICCOLO	短笛
74	73	FLUTE	长笛
75	74	RECORDER	竖笛
76	75	PAN FLUTE	排箫
77	76	BLOWN BOTTLE	吹瓶
78	77	SHAKHACHI	尺八
79	78	WHISTLE	口哨
80	79	OCARINA	洋埙

附录部分

音色号	MIDI程序号	音色名称	中文名称
SYNTH REED 合成管乐器			
81	80	LEAD1 (WUARE)	方波
82	81	LEAD2 (SAWTIITH)	锯齿波
83	82	LEAD3 (CALLIOPE)	蒸汽琴
84	83	LEAD4 (CHIFF)	雪坊
85	84	LEAD5 (CHARANG)	沙朗
86	85	LEAD6 (VOICE)	人声
87	86	LEAD7 (FIFTH)	五度
88	87	LEAD8 (BASS+LEAD)	贝司
SYNTH PAD合成背景音色			
89	88	PAD1 (NEW AGE)	新世纪
90	89	PAD2 (WARM)	温暖
91	90	PAD3 (POLYSYNTH)	聚合成
92	91	PAD4 (CHOIR)	唱诗
93	92	PAD5 (BOWED)	弯曲
94	93	PAD6 (METALLIC)	金属
95	94	PAD7 (HALO)	环形
96	95	PAD8 (SWEEP)	掠过
SYNTH EFFECTS合成效果音色			
97	96	FX1 (RAIN)	雨
98	97	FX2 (SOUNDTRACK)	声轨
99	98	FX3 (CRYSTAL)	水晶
100	99	FX4 (ATMOSPHERE)	大气
101	100	FX5 (BRIGHTNESS)	闪亮
102	101	FX6 (GOBLINS)	妖怪
103	102	FX7 (ECHOES)	回声
104	103	FX8 (SCO-FI)	科幻
ETHNIC民族乐器			
105	104	SITAR	西塔尔
106	105	BANJO	班卓琴
107	106	SHAMISEN	三弦
108	107	KOTO	古筝
109	108	KALIMBA	卡林巴
110	109	BAGPIPE	风笛
111	110	FIDDLE	二胡
112	111	SHANAI	唢呐
PERCUSSIVE打击乐器			
113	112	TINKLE BELL	响铃
114	113	AGOGO	啊果果
115	114	STEEL DRUMS	钢鼓
116	115	WOODBLOCK	盒梆
117	116	TAIKO DRUM	日本鼓
118	117	MELODIC TOM	旋律鼓
119	118	SYNTH DRUM	合成鼓
120	119	REVERSE CYMBAL	反钹
SOUND EFFECT 效果音色			
121	120	FRET NOISE	噪音
122	121	BRRATH NOISE	呼吸音
123	122	SEASHORE	海滨
124	123	BRID TWEET	鸟鸣
125	124	TELEPHONE RING	电话铃
126	125	HELICOPTER	直升飞机
127	126	APPLAUSE	喝彩
128	127	GUNSHOT	枪声

音色号	MIDI程序号	音色名称	中文名称
民乐音色			
129	128	YUNLUO	云锣
130	129	GANMEILANG	甘美郎
131	130	BIANMANG	编
132	131	YANGQIN	扬琴
133	132	LUSHENG	芦笙
134	133	PIPA	琵琶
135	134	LIUQIN	柳琴
136	135	YUEQIN	月琴
137	136	DARUAN	大阮
138	137	ZHONGRUAN	中阮
139	138	GAOHU	高胡
140	139	ERHU	二胡
141	140	ZHONGHU	中胡
142	141	ERHU ENSMBL1	二胡群1
143	142	ERHU ENSMBL2	二胡群2
144	143	ZHONGHU ENSMB1	中胡群
145	144	BANGDI	梆笛
146	145	KUNDI	昆笛
147	146	XIAO	萧
148	147	BANHU	板胡
149	148	JINGHU	京胡
150	149	ZHUIHU	坠胡
151	150	SANXIAN	三弦
152	151	GUZHEN	古筝
153	152	SUONA	高音唢呐
打击乐			
154	153	STD. KIT	标准鼓组
155	154	CHN. KIT	中国打击乐组
156	155	ROOMKIT	房间鼓组
157	156	PWR. KIT	摇滚鼓组
158	157	ELECTKIT	电子鼓组
159	158	T808KIT	T808鼓组
160	159	PANCEKIT	爵士鼓组
161	160	BRUSHKIT	刷子鼓组
162	161	ORCHEKIT	古典鼓组
163	162	SFXSND	效果鼓组

附录部分

■ 节奏表

序号	原名	中文名
8/16BEAT		
8/16拍		
00	8BEAT-1	8拍1
01	8BEAT-2	8拍2
02	8BEAT-3	8拍3
03	16BEAT-1	16拍1
04	16BEAT-2	16拍2
05	16BEAT-3	16拍3
POP		
流行乐		
06	POOPROCK	流行摇滚
07	FOLKROCK	民歌风摇滚
08	POPBOLERO	流行波莱罗
09	POPWALTZ	流行华尔兹
10	SOULBALLAD	流行民谣
11	MOOTOWN	底特律节奏
DANCE		
舞曲		
12	HOUSE	家庭舞曲
13	TECHNO-1	现代舞曲1
14	RAVE	拉布
15	DANCE-1	舞曲1
16	DANCE-2	舞曲2
17	DISCO-70S	70年代迪斯科
18	DISCO	迪斯科
19	MACARENA	马卡伦那
R&B		
蓝调摇滚		
20	GOSPEL-1	黑人福音音乐1
21	GOSPEL-2	黑人福音音乐2
22	R&B-1	蓝调摇滚1
23	R&B-2	蓝调摇滚2
24	BLUES-1	布鲁斯1
25	BLUES-2	布鲁斯2
26	FUNK	早期爵士乐
ROCK		
摇滚乐		
27	ROCK-60S	60年代摇滚
28	ROCK-70S	70年代摇滚
29	ROCK-80S	80年代摇滚
30	BALLROCK	舞会摇滚
31	SLOWROCK	慢摇滚
32	SLOWROCK6/8	慢摇滚 6/8
ROCK&ROLL		
快速摇滚乐		
33	ROCK&ROLL-1	快速摇滚1
34	ROCK&ROLL-2	快速摇滚2
35	SHUFFLE	滑曳摇滚
36	TWIST	扭扭舞
37	BOOGIE-1	布吉乐1
38	BOOGIE-2	布吉乐2
SWING/JA		
摇摆舞/爵士		
39	SWING	摇摆舞
40	LOUNGE	悠闲爵士
41	DIXIE-1	新奥尔良爵士1
42	DIXIE-2	新奥尔良爵士2
43	JAZZBALLAD-1	舞会爵士乐1
44	JAZZBALLAD-2	舞会爵士乐2
45	JAZZWALTZ	爵士华尔兹
46	CHARLSTON	查尔斯顿舞
47	RAGTIME	早期爵士乐
COUNTRY		
乡村音乐		
48	COUNTRY-1	乡村音乐1

序号	原名	中文名
49	COUNTRY-1	乡村音
50	COUNTRY-2	乡村音乐2
51	COUNTRYDANCE	乡村舞曲
52	COUNTRYROCK	乡村摇滚
53	COUNTRYWALTZ	乡村华尔兹
CARIBBEAN		
加勒比音乐		
54	REGGAE-1	雷格1
55	REGGAE-2	雷格2
56	CARIBBEAN	加勒比节奏
LATIN-1		
拉丁1		
57	BOSSA-1	波萨诺瓦1
58	BOSSA-2	波萨诺瓦2
59	SAMBA-1	桑巴1
60	SAMBA-2	桑巴2
61	RUMBA	伦巴
62	BEGUTNE	贝津舞
63	CHACHA-1	恰恰1
64	CHACHA-2	恰恰2
LATIN-2		
拉丁2		
65	SALSA	萨尔萨舞曲
66	CUMBIA	巴西舞曲
67	MERENQUE	美伦格舞
68	MAMBO	曼波舞曲
69	LATIN	拉丁舞曲
70	GTPSY	吉普赛舞
71	D. SAMBA	迪斯科桑巴
ORIENTAL		
东方舞曲		
72	CTNGENE	阿拉伯舞曲
73	MUS5/8	土耳其舞曲
74	ORIENTAL	东方舞曲
75	OYUNHAVA	小亚细亚舞曲
WORLDMUSIC		
世界音乐		
76	SEVILLIANA	赛尔维利亚舞
77	HOLLYWOOD	好莱坞
78	SP. RUMBA	西班牙伦巴
79	SP. BOLERO	西班牙波莱多
80	STRITAKI	希腊舞曲
81	BAROQUE	巴洛克
82	HAWAII	夏威夷舞曲
BALLROOM		
交谊舞曲		
83	FOXTROT	狐步舞曲
84	QUICKSTEP	快步舞
85	SLOWFOX	慢狐步舞
86	TRAD. WALTZ	传统华尔兹
87	JIVE	轻快爵士
88	PASODOBLE	平舞土舞
89	TANGO	探戈
90	TANGOARG	阿根廷探戈
WALTZ/MARCH		
华尔兹进行曲		
91	GERMWALTZ	德国华尔兹
92	VIENNAWALTZ	维也纳华尔兹
93	MUSETTE	风笛舞
94	SLOWWALTZ	慢速华尔兹
95	MARCH	进行曲
96	MARCH6/8	进行曲6/8
97	POLKA	波尔卡
98	D. POLKA	迪斯科波尔卡
99	SCHLAGER	德国进行曲

附录部分

打击乐音色表

键号	1. 标准	2. 中国	3. 房间	4. 摇滚	5. 电子	6. TR-808	8. 刷子	9. 古典	10. 效果
D#1	高Q	←	←	←	←	←	←	关高钹	
E1	敲击	←	←	←	←	←	←	踏板高钹	
F1	推拨	←	←	←	←	←	←	开高钹	
F#1	拉拨	←	←	←	←	←	←	载钹	
F1	鼓棒	←	←	←	←	←	←	←	
G#1	方波卡嗒声	←	←	←	←	←	←	←	
A1	节拍器“嗒”	←	←	←	←	←	←	←	
A#1	节拍器“叮”	←	←	←	←	←	←	←	
B1	大鼓2	←	房间大鼓2	摇滚大鼓2	电大鼓2	模拟低鼓2	爵士低鼓2	交响乐鼓2	
C2	大鼓1	←	房间大鼓1	摇滚大鼓1	电大鼓1	模拟低鼓1	爵士低鼓1	交响乐鼓1	
C#2	鼓棒边	←	←	←	←	←	←	←	
D2	小鼓1	←	←	门小鼓	电大鼓2	模拟小鼓	刷头	交响乐鼓	
D#2	拍手	←	←	←	←	←	刷击	响板	高Q
E2	小鼓2	←	←	←	电小鼓1	←	转刷	交响乐鼓	敲击
F2	地通鼓, 低	大鼓1	通鼓2, 低	通鼓2, 低	电通鼓2, 低	模拟通鼓2, 低	←	定音鼓F	推拨
F#2	关高钹	←	←	←	←	←	←	定音鼓F3	拉拨
G2	地通鼓, 高	大鼓2	通鼓1, 低	通鼓1, 低	电通鼓1低	模拟通鼓1, 低	←	定音鼓G	鼓棒
G#2	踩钹	←	←	←	←	←	←	定音鼓G#	方波卡嗒声
A2	低通鼓	中鼓1	通鼓2, 中	通鼓2, 中	电通鼓2, 中	模拟通鼓2, 中	←	定音鼓A	节拍器“嗒”
A#2	开高钹	←	←	←	←	←	←	定音鼓A#	节拍器“叮”
B2	低中通鼓	中鼓2	通鼓1, 中	通鼓1, 中	电通鼓1, 中	模拟通鼓1, 中	←	定音鼓B	吉他滑弦噪音
C3	高中通鼓	小鼓1	通鼓2, 高	通鼓2, 高	电通鼓2, 高	模拟通鼓2, 高	←	定音鼓C	下刮噪音
C#3	击钹1	←	←	←	←	模拟钹	←	定音鼓C#	上刮噪音
D3	高通	小鼓2	通鼓2, 高	通鼓1, 高	电通鼓1, 高	模拟通鼓1, 高	←	定音鼓d	敲击贝司
D#3	载钹1	←	←	←	←	←	←	定音鼓d#	按键声
E3	中国钹	小堂锣	←	←	反向钹	←	←	定音鼓e	笑声
F3	载铃	汤锣1	←	←	←	←	←	定音鼓f	尖叫声
F#3	扁小铃鼓	闭小钹	←	←	←	←	←	←	冲压声
G3	溅鼓	汤锣2	←	←	←	←	←	←	心脏跳动
G#3	牛铃	哑锣	←	←	←	←	←	←	脚步1
A3	击钹2	低音堂锣	←	←	←	←	←	←	脚步2
A#3	振动拍击	大堂锣	←	←	←	←	←	←	喝彩
B3	载钹2	开小钹	←	←	←	←	←	←	开门
C4	小手鼓, 高	←	←	←	←	←	←	←	关门
C#4	小手鼓, 低	←	←	←	←	←	←	←	刮擦
D4	哑音康加, 高	←	←	←	←	高康加	←	←	风铃
D#4	开康加, 高	←	←	←	←	中康加	←	←	汽车发动
E4	康加, 低	←	←	←	←	低康加	←	←	刹车
F4	铜鼓, 高	腰鼓1	←	←	←	←	←	←	急驰
F#4	铜鼓, 低	腰鼓2	←	←	←	←	←	←	碰撞
G4	摇摆舞鼓, 高	木鱼	←	←	←	←	←	←	警车
G#4	摇摆舞鼓, 低	梆子	←	←	←	←	←	←	火车
A4	康巴萨	←	←	←	←	←	←	←	起飞
A#4	响葫芦	←	←	←	←	←	←	←	直升飞机
B4	短口哨	←	←	←	←	←	←	←	启动
C5	长口哨	←	←	←	←	←	←	←	射击
C#5	格里欧, 短	←	←	←	←	←	←	←	机枪
D5	格里欧, 长	←	←	←	←	←	←	←	激光枪
D#5	尖劈	←	←	←	←	←	←	←	爆炸
E5	木块, 高	←	←	←	←	←	←	←	狗叫
F5	木块, 低	←	←	←	←	←	←	←	马蹄
F#5	哑音葵卡	←	←	←	←	←	←	←	鸟鸣
G5	开葵卡	←	←	←	←	←	←	←	下雨
G#5	哑音三角铁	←	←	←	←	←	←	←	打雷
A5	开三角铁	←	←	←	←	←	←	←	刮风
A#5	摇荡器	←	←	←	←	←	←	←	海滨
B5	响铃	←	←	←	←	←	←	←	小溪
C6	树铃	←	←	←	←	←	←	←	涌泉
C#6	响板	←	←	←	←	←	←	←	
D6	哑音萨多	←	←	←	←	←	←	←	
D#6	开萨多	←	←	←	←	←	←	←	

注：箭头表示同第一组标准音色

附录部分

■ 技术规格

键盘:

88力度触感配重键盘 (8822)

音色:

最大同时发音数:64

163种PCM音色

键盘打击乐:1~9组

效果音:1组

音量:00~127

键盘分离:左右手音色

双音色:右手音色1,右手音色2

和声及回声:10种

DSP混响类型:8种

DSP合唱类型:8种

自动伴奏功能:

100种节奏

大小伴奏模式

伴奏轨设置:开关,音色,音量

伴奏控制:同步开关,同步结束,前奏,主奏

A, B(自动插入间奏),尾奏,启动/停止

速度:40~240

伴奏音量:00~127

内存示范曲:

22首

5首用户自编曲

显示器:

LED数码管显示

录音通道:

5个录音轨

伴奏模式:

正常演奏,单指和弦,多指和弦

面板参数记忆库:

8个注册库

总体功能:

移调:-12~12,调音,第二音色音量,合唱,

和声,节拍器:开、关

控制钮:

功能,按钮,模式

按钮,数字键0~9、[+/YES]和[-/NO]

MIDI功能:

接收,传送

辅助接口:

耳机/辅助输出.

MIDI输入输出接口.

功率输出:

10W+10W

耳机/辅助输出:输出阻抗32欧.

扬声器:

16.5cm×2+5cm×2 4欧姆

电压:

220V交流电

体积:

1320×530×850mm

质量:

40kg

随机附件:

说明书,

保修卡,

电源线,

紧固螺栓、螺帽

*技术规格可能随时更改,恕不通知



警告

仅限室内使用,避免雨浅水淋,非专业人员勿私自拆除。